

Handbuch

DVP050
DVP100

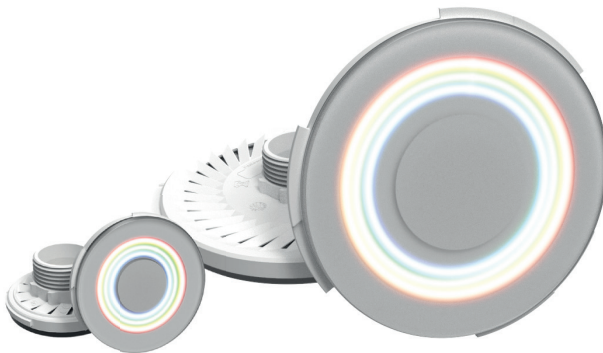

Besuchen Sie www.duratech.be für andere verfügbare Sprachen

12-11-21

VISION Pro

Inhaltsverzeichnis

Technische Spezifikationen	Seite 4
Anmerkungen	Seite 5-6
Verpackungsinhalt	Seite 7
Installationsanweisungen	Seite 10-11
Installationspezialitäten	Seite 12-13
Verkabelungsanleitung Setup 1	Seite 14-15
Verkabelungsanleitung Setup 2	Seite 16-17
Hinweise zur Verkabelung	Seite 18-19
Synchronisieren	Seite 20
Farbprogramme	Seite 21
Fehlerbehebung	Seite 22

Technische Spezifikationen

Lampentyp	Beschreibung	Spannung	Leistung	Farbtemperatur	Luminous flux*
DVP050-RGBW	Alle Farben und einstellbares Weiß	10-14 VAC	33 W	nicht zutreffend	1200 lm
DVP100-RGBW	Alle Farben und einstellbares Weiß	10-14 VAC	85 W	nicht zutreffend	3500 lm

(*) Antriebssysteme unterliegen einer Toleranz von +/- 10 % bei Lichtstrommessungen bei 25 °C; 12VAC



Nur für den Betrieb mit einem Sicherheitstrenntransformator Trafo

MiniMuttereingangsspannung:

10 VAC 50 Hz (an Lampenklemmen)

Nominale Eingangsspannung:

12 VAC 50 Hz (an Lampenklemmen)

Maximale Eingangsspannung

14 VAC 50 Hz (an Lampenklemmen)



IEC-Schutzklasse III

Der Betrieb an Gleichspannungen ist NICHT erlaubt

Maximale Wassertemperatur:

+40°C

Lampen müssen von Zonen mit Eisbildung ferngehalten werden

Ingressionsschutzrate:

IP68

gemessen bei 3m
maximale Tiefe = 3m

Anmerkungen

Wasserbedingungen

Beugen Sie Schäden an Ihren Poollampen und -kabeln aufgrund instabiler Wasserbedingungen vor. Die zuständigen Behörden bei Ihnen vor Ort haben möglicherweise Richtlinien für die Wasserbedingungen von Pools erlassen, an die Sie sich halten müssen. Falls dem nicht so ist, empfehlen wir dringend, die folgenden Parameterspezifikationen anzuhalten:

pH-Wert	6,8 - 7,6
Freies Chlor	max. 3 ppm
Gebundenes Chlor	max. 1 ppm
Wassertemperatur	Wassertemperaturmax. + 40°C, Lampen dürfen sich nicht in Eiszonen befinden

Halten Sie sich immer an die durch Ihren Chemikalienhändler übermittelten Anweisungen zur sachgemäßen Nutzung und Anwendung von Poolchemikalien.

Das Wasser von Salzwasserpools oder Pools, die mit einem Salzwasser-Chlorgenerator ausgestattet sind, enthält Salz. Salz ist ein korrosives Material. Überdosierung und/oder konsistente Salzmengen erhöhen die Wahrscheinlichkeit, dass Ihre Poollampen und -kabel angegriffen werden. Als Faustregel gilt, dass eine Konzentration von 35 g/l Salz bei einem pH-Wert zwischen 7,2-7,4 im Toleranzbereich liegt.

In jedem Fall fordern wir die ordnungsgemäße Verwendung, Pflege und Wartung Ihrer Anlage, um die Auswirkungen von Korrosion und Verschleiß zu minimieren.

Bitte beachten Sie, dass Poollampen und -kabel mit Defekten, die auf Abweichungen der Wasserbedingungen beruhen, nicht durch unsere Werksgarantie gedeckt werden.

Installation/Wartung

Die Leuchte ist wartungsfrei

Muss die Leuchte ausgetauscht werden, muss sie komplett aus dem Wasser genommen werden



Wenn das externe flexible Kabel oder die Schnur dieser Leuchte beschädigt ist, darf es ausschließlich vom Hersteller oder seinem Servicevertreter oder einer ähnlich qualifizierten Person ersetzt werden, um Gefahren zu vermeiden



VISION Pro Pool Lampen müssen während des Betriebs vollständig in Wasser eingetaucht werden.

*Das Befestigen der Lampen mit Klebstoff oder Silikon in einer Nische ist nicht erlaubt
Nichtbeachtung dieser Anweisungen führt zum Verlust der Garantie.*

Verpackungsinhalt

DVP050-RGBW

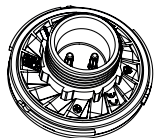

VISION Pro Lampe
(50mm)

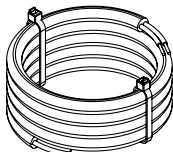

2m Kabel
1mm²

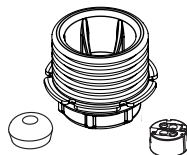

Verbindungssatz (513-0480)
Befestigungsmutter mit 1
Unterlegscheibe
für 1mm² Kabel



Handbuch

DVP100-RGBW

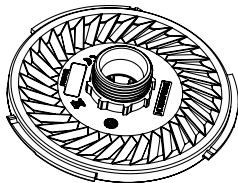

VISION Pro Lampe
(100mm)

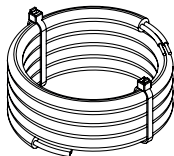

2m Kabel
1,5mm²

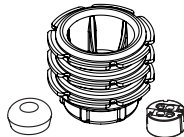

Verbindungssatz (513-0230)
Befestigungsmutter mit 3 Silikon-
scheiben für 1,5mm² Kabel



Handbuch

Installationsanweisungen

Frontblende installieren

Toolset _____
(nicht enthalten)

Wenden Sie sich
an Ihren lokalen
Händler, um eine
Werkzeugsatz
(513-0151)

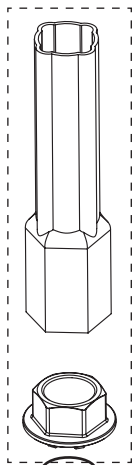

Lampe _____



Frontplatte _____

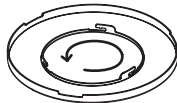

Installationsanweisungen

Anschluss installieren

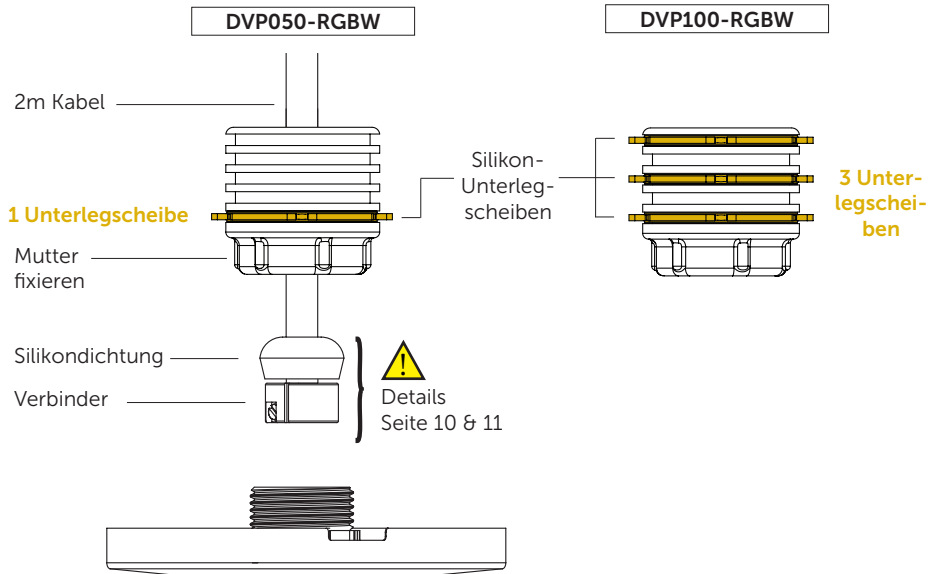

Steckerinstallation

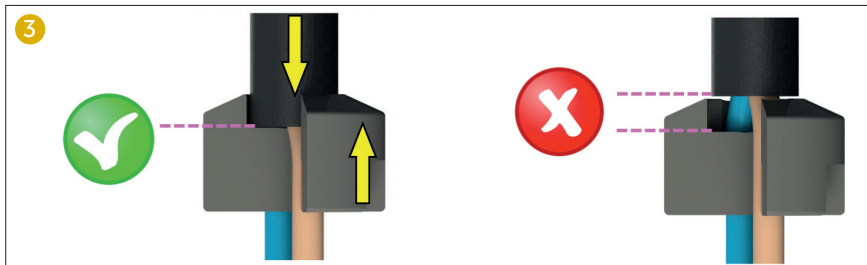
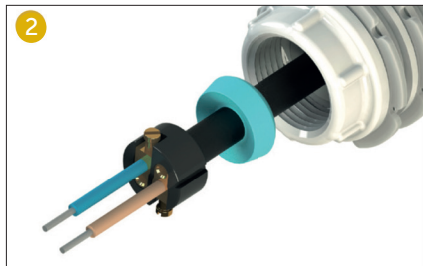
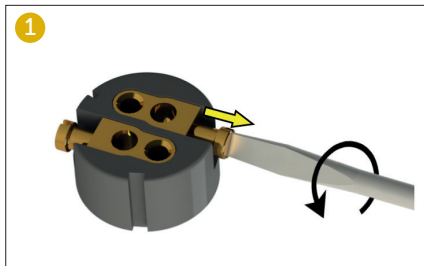



Installationspezialitäten

DVP050 & PZA-WG

Für Installationen mit DVP050 & PZA-WG-S oder PZA-WG-G:
Bitte achten Sie darauf **nur 1 Silikonscheibe** für die Fixmutter zu verwenden

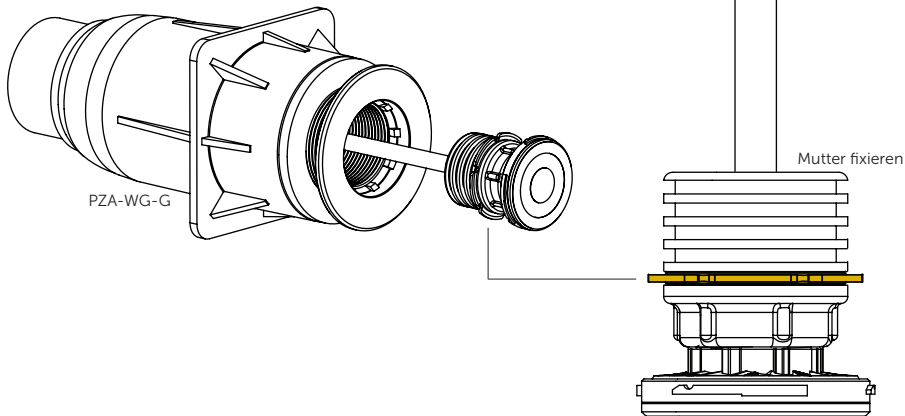

DVP050 Entfernungswerkzeug

Wenn DVP050 aus den PZA-WG-Wanddurchführungen entfernt werden muss, es wird ein Spezialwerkzeug benötigt (513-0491)*

1. Stecken Sie das Werkzeug über die Lampe, direkt in die Wanddurchführung
2. Drehen Sie das Werkzeug gegen den Uhrzeigersinn, bis die Lampe eingerastet ist die 3 Haken des Werkzeugs
3. Ziehen Sie die Lampe gerade aus dem Wandkanal

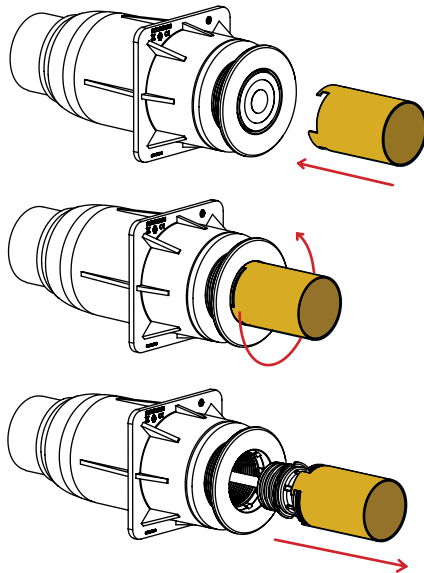

* Separat erhältlich

Verkabelungsanleitung Setup 1

Für Neuinstallationen

Jede Lampe ist über ein separates Kabel mit dem Trafo verbunden

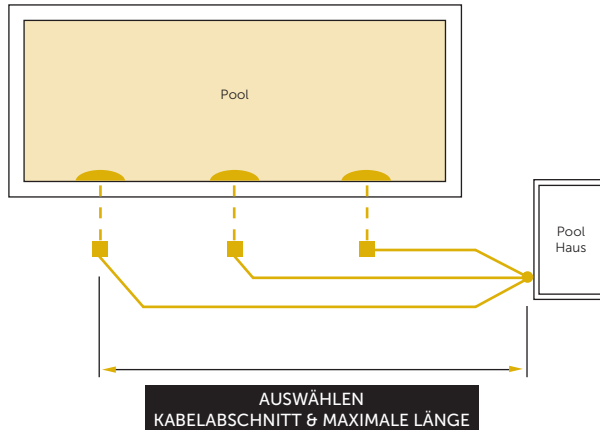

- 2m Kabel im Lampenpaket enthalten
- Separates Kabel (nicht im Lieferumfang enthalten)



Verwenden Sie immer einen Ringkerntransformator

AUSWÄHLEN KABELABSCHNITT & MAXIMALE LÄNGE

LAMPENTYP	1,5mm ²	2,5mm ²	4,0mm ²	6,0mm ²	10mm ²	VA Trafo (12VAC) *
  DVP050-RGBW	30m	50m	80m	120m	200m	33 VA
  DVP100-RGBW	8m	13m	22m	30m	55m	85 VA

EIN STABILER BETRIEB DER POOLLEUCHTEN IST NUR GARANTIERT, WENN DER INSTALLIERTE KABELQUERSCHNITT DIE EMPFOHLENE WERTE IN DER OBEN GENANNTEN TABELLE ENTSPRICHT ODER ÜBERSCHREITET.

* Der VA-Wert des Transformators muss größer oder gleich der Summe der VA-Werte aller angeschlossenen Lampen sein. Diese Kabellängen werden mit den Worst-Case-Spannungsabfällen in der elektrischen Verkabelung berechnet.

Verkabelungsanleitung Setup 2

Für bestehende oder andere Installationen

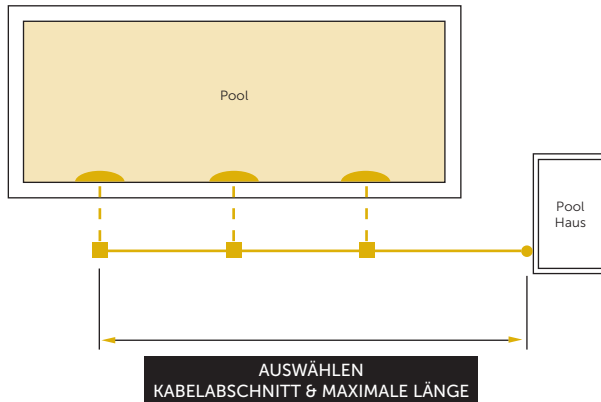

Alle Lampen sind über 1 Kabel mit dem Trafo verbunden



- 2m Kabel im Lampenpaket enthalten
- Separates Kabel (nicht im Lieferumfang enthalten)



Verwenden Sie immer einen Ringkerntransformator

		AUSWÄHLEN KABELABSCHNITT & MAXIMALE LÄNGE					
LAMPENTYP	MENGE	2,5mm ²	4,0mm ²	6,0mm ²	10mm ²	VA Trafo (12VAC)	
 DVP050-RGBW	1	50m	80m	120m	200m	33	
	2	25m	40m	60m	100m	66	
	3	17m	27m	40m	67m	99	
	4	13m	20m	30m	50m	132	
 DVP100-RGBW	1	13m	22m	30m	55m	85	
	2	7m	11m	15m	28m	170	
	3	4m	7m	10m	18m	255	
	4	3m	6m	8m	14m	340	

EIN STABILER BETRIEB DER POOLLEUCHTEN IST NUR GARANTIERT, WENN DER INSTALLIERTE KABELQUERSCHNITT DIE EMPFOHLENE WERTE IN DER OBEN GENANNTEN TABELLE ENTSPRICHT ODER ÜBERSCHREITET.

Hinweise zur Verkabelung

Für Installationen mit LINK **Controller** oder LINK **Master**

Geräten von Drittanbietern wie Frequenzumrichter und Elektromotoren können in der 230VAC / 400VAC-Stromleitung übermäßiges Rauschen erzeugen.

Dieses Rauschen kann in die benachbarte 12-VAC-Stromleitung eindringen und die Stromleitungskommunikation zu den VISION Pro RGBW-Leuchten stören.

Um dies zu verhindern, beachten Sie bitte Folgendes:



Halten Sie über die gesamte Länge einen Abstand von mindestens 50 cm zwischen dem 230 VAC / 400 VAC Stromkabel und der 12 VAC Stromleitung zu allen RGB-Leuchten ein.



Mischen Sie keine 12VAC und 230VAC / 400VAC Stromkabel in denselben Kabeltrassen.

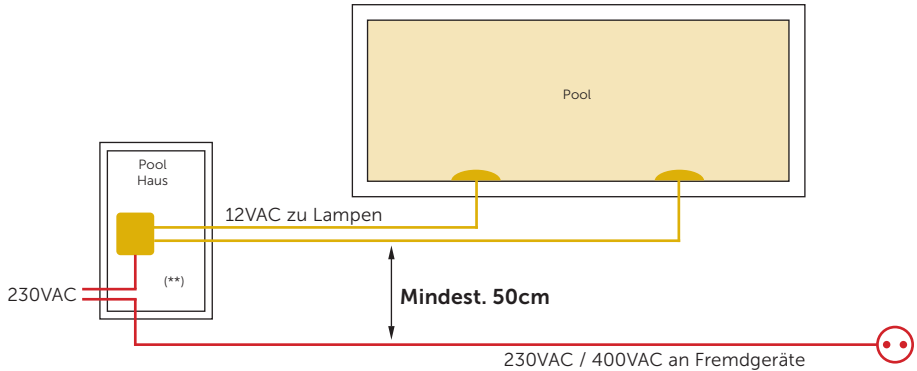

() Mischen Sie keine 12VAC und 230VAC / 400VAC Stromkabel in denselben Kabeltrassen.**

Synchronisieren



Mit LinkTouch

- + LINK-Controller (PLP-REM oder PLP-REM-350)*
- + LINK-Master (DLM450 oder DLM600)

Stellen Sie zunächst sicher, dass das LinkTouch gekoppelt ist (siehe Handbuch LinkTouch)

Schalten Sie die Lampen ein und drehen Sie das Farbrad auf dem LinkTouch, bis die Lampen reagieren. Wenn die Lampen nicht reagieren, schalten Sie sie aus und wieder ein, bis sie auf das Farbrad reagieren. Sobald die Lampen dem Farbkreis folgen: 1 Minute warten. Die Lampen sind jetzt synchronisiert.



Mit Sender

- + LINK-Controller (PLP-REM oder PLP-REM-350)*

Schalten Sie die Lampen ein und drücken Sie die UP-Taste 10 Mal. Warten Sie 5 Sekunden und schalten Sie dann die Lampen aus. Wiederholen Sie diesen Vorgang, bis die Lampen auf die Fernbedienung reagieren. Sobald die Lampen der Fernbedienung folgen: 1 Minute warten. Die Lampen sind jetzt synchronisiert.

Manuelle Synchronisation (ohne DURALINK-Steuerungsprodukte)

1. Schalten Sie die 12 VAC Netzspannung EIN und stellen Sie sicher, dass alle Lampen leuchten.
2. Schalten Sie die 12 VAC Netzspannung AUS und warten Sie mindestens 20 Sek. (*max. 60 Sek.*)
3. EIN- und AUSSCHALTEN (*max. 3 Sek. EIN und max. 3 Sek. AUS*)
4. EIN- und AUSSCHALTEN (*max. 3 Sek. EIN und max. 3 Sek. AUS*)
5. Einschalten
6. Die Lampen sollten jetzt alle auf Farbprogramm 6 stehen: Blau

*PLP-REM oder PLP-REM-350 benötigen Firmware V6.7 (29-07-20) oder neuer

Farbprogramme

RGBW LAMPEN

- | | | |
|----|-------------------------|---|
| 1 | TIEFBLAUES MEER | Gesättigtes Blau |
| 2 | HIMMELBLAU | Hellblau |
| 3 | SONNENUNTERGANG | Langsame Bewegung orange-rot |
| 4 | LIEBE LIEGT IN DER LUFT | Rot |
| 5 | WALDFRÜHLING | Grün |
| 6 | THINK PINK | Pink |
| 7 | SONNENSCHNEE | Gelb |
| 8 | DSCHUNGELSTRAND | Langsame Bewegung blaue & grüne Töne |
| 9 | VOODOO | Langsame Bewegung rote & violette Töne |
| 10 | DISCO | Schnelle Bewegung lila-pink-pfirsich-gelb-grün-blau |
| 11 | PARTY | Schnelle Bewegung blau-grün-rot-rosa-gelb-grün |
| 12 | WARMWEISS | 3000K |
| 13 | NEUTRALES WEISS | 6000K |
| 14 | SONNENWEISS | 10.500K |

- Feste Farben
- Dynamische Farben
- Weiße Töne

*alle Farbprogramme sind bei Verwendung (im SPS-Modus) dimmbar LINK **Touch**, LINK **Controller** oder LINK **Master**

Fehlerbehebung

PROBLEM

- Das Poollicht flackert

LÖSUNG

1. Schalten Sie die Lampen EIN und wählen Sie das Farbprogramm Kaltweiß
2. Nehmen Sie die Lampe aus dem Wasser, schrauben Sie die Befestigungsmutter ab, Ziehen Sie die Dichtung und den schwarzen Kabelmantel zurück, damit Sie die Messingkontakte im Verbindungsblock erreichen können. (den Verbindungsblock nicht entfernen)
3. Messen Sie die Spannung an den Lampenklemmen (während die Lampe AN ist)
4. Die Spannung an der Lampe sollte mindestens 10VAC 50Hz betragen. Wenn die gemessene Netzspannung unter 10 VAC liegt:
 - A. Überprüfen Sie die Ausgangsspannung an den Transformatorklemmen. Diese Spannung sollte zwischen 12VAC und 14VAC liegen. Stellen Sie sicher, dass die VA-Nennleistung des verwendeten Transformators zur Stromversorgung aller angeschlossenen Lampen ausreicht.
 - B. Wenn die Ausgangsspannung des Transformators in Ordnung ist, installieren Sie ein dickeres Kabel zwischen Transformator und Lampe. (Verkabelungshinweise S. 14-19)

- Mehrere Poolleuchten im Pool zeigen verschiedene Farbprogramme

Stellen Sie sicher, dass alle Lampen an dieselbe 12-VAC-Stromleitung angeschlossen sind. Führen Sie die Synchronisation wie auf S.20 beschrieben durch

Konformitätserklärung

Konformitätserklärungen zu diesem Produkt stehen zum Download bereit auf der Website von House of Duratech: www.duratech.be

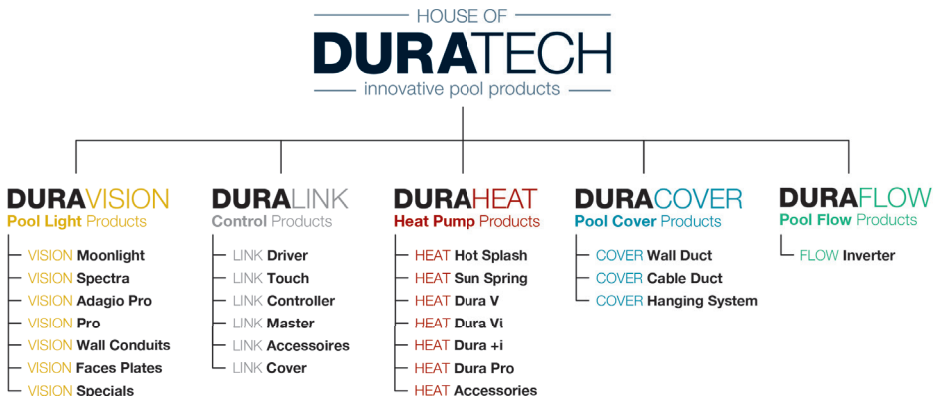

Kontaktinformationen

Propulsion Systems bv
Dooren 72
1785 Merchtem, Belgien

Tel +32 2 461 02 53

www.duratech.be
info@propulsionsystems.be



DURAVISION



Wir behalten uns das Recht vor, den Inhalt dieses Dokuments ganz oder teilweise ohne vorherige Ankündigung zu ändern