

HOUSE OF

DURATECH

innovative pool products

Handbuch (Andere Sprachen online verfügbar www.duratech.be)

DLT10-RGB/TW



08-08-22

LINK Touch

Inhaltsverzeichnis

Technische Daten	Seite 3
Verpackungsinhalt	Seite 4
Über den LinkTouch™	Seite 4
Installationsanweisungen	Seite 5
Steuerungsfunktionen: Poolbeleuchtung	Seite 6
Steuerungsfunktionen: Wärmepumpe und Poolabdeckung	Seite 7
Erweiterte Steuerungsfunktionen: Poolbeleuchtung	Seite 8
Display: Status-Icons	Seite 9
Sicherheitshinweise	Seite 10-11
Erste Inbetriebnahme	Seite 11
So verwenden Sie das Einstellungsmenü	Seite 12
Verbinden mit ...	Seite 13
Einstellungen für den Betrieb der Abdeckung	Seite 14
Buzzer-Einstellungen	Seite 15
Display-Einstellung für Temperatureinheiten	Seite 16
Aux-Einstellung	Seite 17
Zurücksetzen auf Werkseinstellungen	Seite 18
Pflege des LinkTouch™	Seite 19
Fehlerbehebung	Seite 19
Kompatibilität mit Link-Steuerung	Seite 20
Link-Steuerung upgraden	Seite 21
Schalttafel	
Zurücksetzen des LinkTouch™	Seite 22
Umwelt / Entsorgung von Altgeräten	Seite 23
Service & Garantie	Seite 23
Konformität	Seite 23

DURALINK

Technische Daten

Allgemeine Spezifikation

Eingangsspannung:	5 V DC 0,5 A
Schnittstelle:	LoRa 868 MHz USB-C
Umgebungstemperatur:	0 °C bis +40 °C
Luftfeuchtigkeit	10–90 % relative Luftfeuchtigkeit, nicht kondensierend
Ingressionsschutzrate:	IP20
IEC-Schutzklasse:	Klasse II <input type="checkbox"/>
Abmessungen (in mm):	89,5 (Höhe) 186,5 (Breite) 17,5 (Tiefe)
Gewicht:	298 g

Verpackungsinhalt

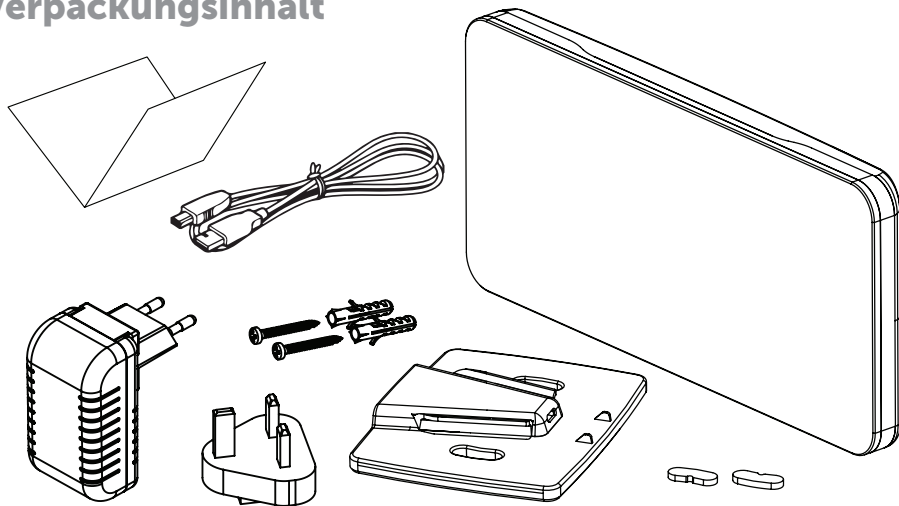

Über den LinkTouch™

Die LinkTouch™ ist die Fernbedienung Ihres Poolsteuerungssystems. Mit dem LinkTouch können Sie die Beleuchtung, die Wärmepumpe und die Abdeckung Ihres Schwimmbekens steuern. Der LinkTouch™ enthält einen integrierten Li-Ion-Akku, der automatisch aufgeladen werden kann, wenn er an der Wandhalterung montiert wird.

Der LinkTouch™ verbindet sich drahtlos mit einem kompatiblen Link Driver, Link Controller, Link Master und mit DURA-V, DURA-Vi und DURAPRO Wärmepumpen. Bitte informieren Sie sich auf unserer Website über die neuesten Informationen zur Kompatibilität mit Wärmepumpen

Der LinkTouch™ kann in verschiedenen Modi betrieben werden:

- Wenn das LinkTouch™ in die Wandhalterung eingesetzt wird, wird es aufgeladen, bis der Akku voll ist.
- Wenn LinkTouch™ von der Wandhalterung entfernt wird, funktioniert es sofort, wenn es berührt wird.
- Wenn der LinkTouch™ von der Wandhalterung entfernt und 15 Sekunden lang nicht berührt wird, wechselt er in den „Standby-Modus“. In diesem Fall ist das Display ausgeschaltet. Sobald das Touchpanel vom Benutzer berührt wird, schaltet sich das Display wieder ein.
- Wenn der Akku leer ist, funktioniert LinkTouch™ nicht mehr. Um das LinkTouch™ wieder einzuschalten, muss es in die Wandhalterung mit Stromversorgung eingesetzt werden. Nach dem Einsetzen ist das Display wieder aktiv und der LinkTouch™ beginnt mit der Kommunikation mit den externen Geräten.

Installationsanweisungen

Das LinkTouch™ wird über das mitgelieferte Netzteil und das USB-Netzkabel mit Strom versorgt

1. Stecken Sie das USB-Netzkabel in das Netzteil
2. Stecken Sie das andere Ende des USB-Netzkabels in den USB-C-Anschluss der Wandhalterung.
3. Stecken Sie das Netzteil in eine Steckdose.
4. Setzen Sie die Link Touch in die Wandhalterung ein.

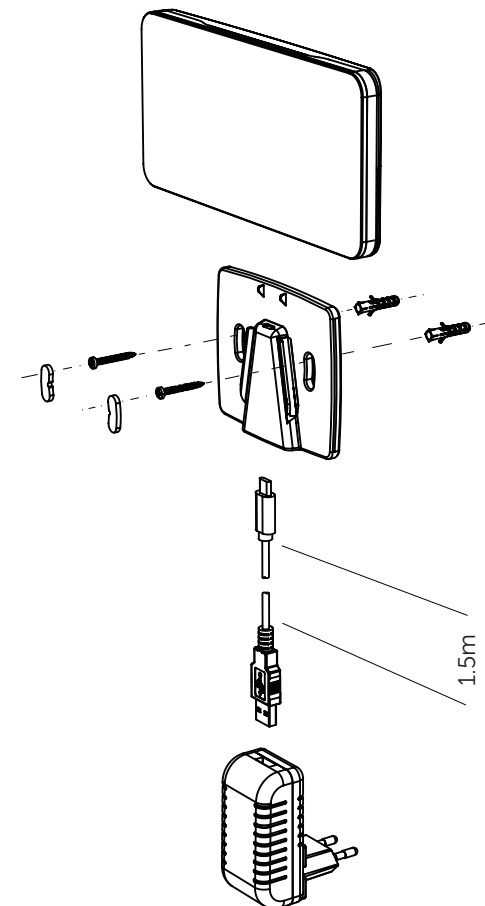

Steuerungsfunktionen: Poolbeleuchtung

Farbtemperatur:

Wischen Sie den Regler nach rechts, um die Poolbeleuchtung zu regulieren von „warmweiß“ bis „kaltweiß“ einzustellen

EIN/AUS Beleuchtung:

Drücken Sie diese Taste, um alle Lichter ON/OFF zu schalten

Farbrad:

Wischen Sie im Kreis, um die Farbe der Poolleuchten zu verändern (nur DLT10-RGB)

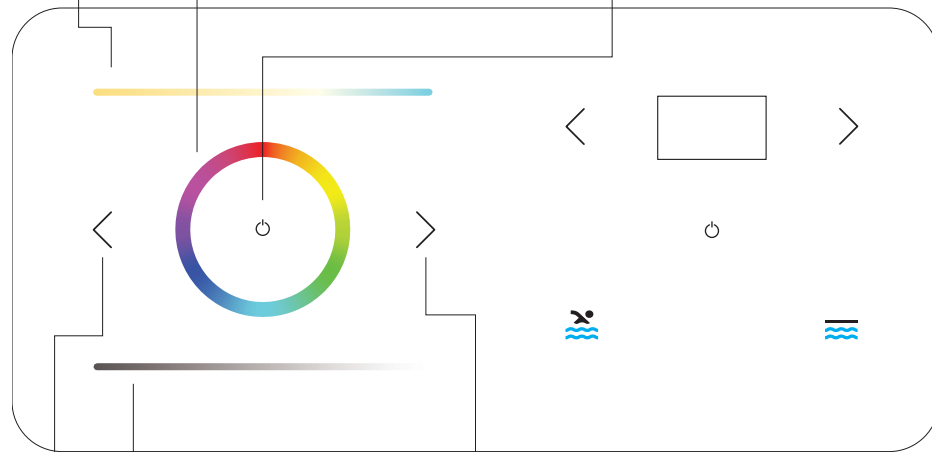

Farbprogramm:

Drücken Sie diese Taste für das nächste Farbprogramm.

Dimmstufe:

Wischen Sie nach rechts, um die Helligkeit der Poolbeleuchtung zu erhöhen

Farbprogramm:

Drücken Sie diese Taste für das letzte Farbprogramm.

Steuerungsfunktionen: Wärmepumpe und Poolabdeckung

Poolwassertemperatur DOWN:

Drücken, um auf die gewünschte Temperatur zu senken

Poolwassertemperatur UP:

Drücken, um die auf die gewünschte Temperatur zu erhöhen

ON/OFF Wärmepumpe:

Drücken, um die Wärmepumpe des Pools ON/OFF zu schalten

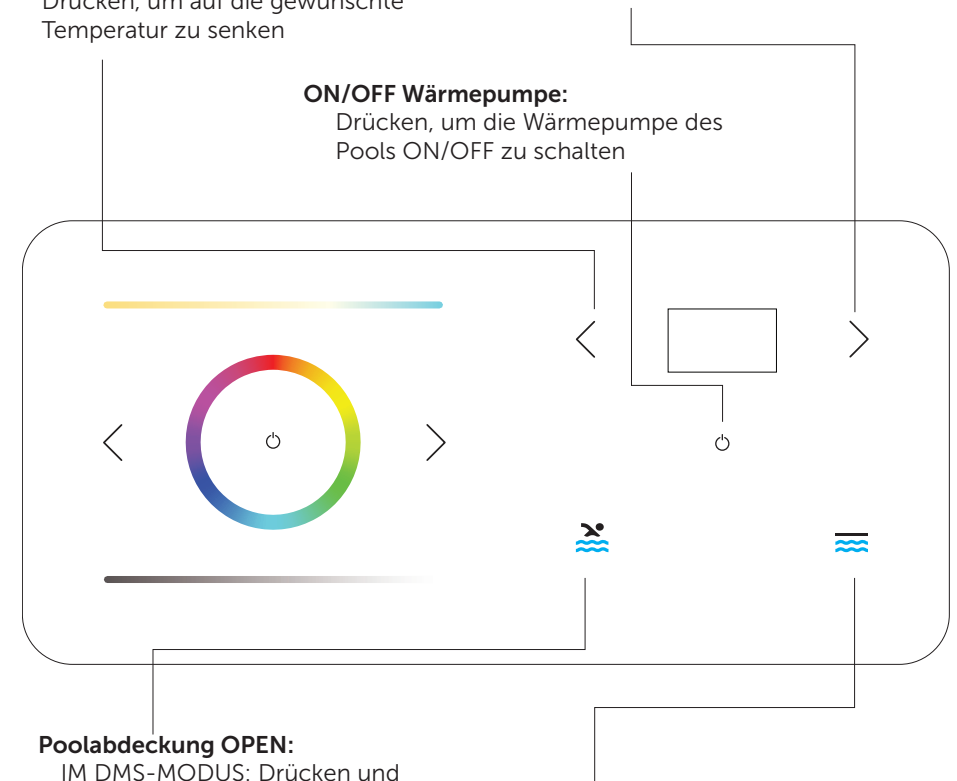

Poolabdeckung OPEN:

IM DMS-MODUS: Drücken und gedrückt halten, um die Poolabdeckung zu schließen. Wenn Sie den Finger von der Taste nehmen, wird die Abdeckung direkt angehalten.
NOT IN DMS-MODE: Drücken Sie einmal nach der Kalibrierung und die Abdeckung wird vollständig geöffnet.

Poolabdeckung CLOSE:

IN DMS MODE: Drücken und gedrückt halten, um die Poolabdeckung zu schließen. Wenn Sie den Finger von der Taste nehmen, wird die Abdeckung direkt angehalten. NOT IN DMS-MODE: Drücken Sie einmal nach der Kalibrierung und die Abdeckung wird vollständig geschlossen.

NOTE:

Je nach AUX-MODUS, in den Einstellungen COVER OPEN/CLOSE oder FUNC A/B.

*Abhängig vom DMS-Modus, wenn AUX auf Abdeckung eingestellt ist.

Erweiterte Steuerungsfunktionen: Poolbeleuchtung

Aktivieren Sie das Einstellungs Menü (*) und kehren Sie dann mithilfe der linken Pfeiltaste zum vorherigen Einstellungsmenü zurück.

Aktivieren Sie das Einstellungs Menü (*) und wählen Sie dann mit der rechten Pfeiltaste die gewünschte Einstellung.

(*) Berühren Sie das Display 3 Sekunden lang, um das Einstellungs Menü zu aktivieren.

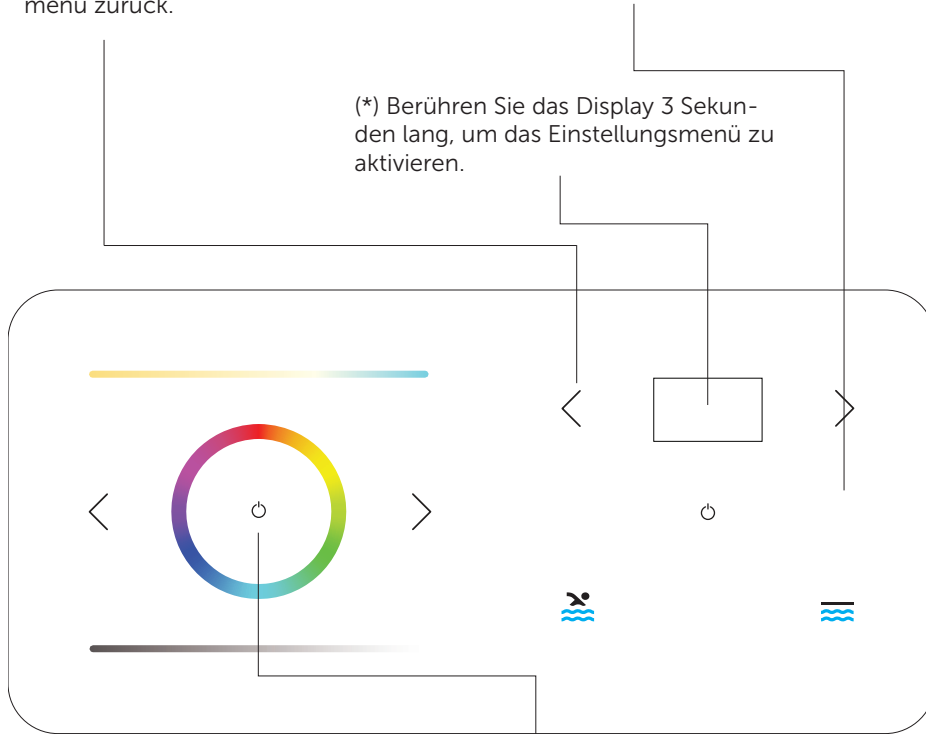

EIN/AUS Beleuchtung:

ON/OFF, drücken und 1 Sekunde lang gedrückt halten, um die aktuellen Einstellungen anzuzeigen.

So verwenden Sie das Einstellungs Menü

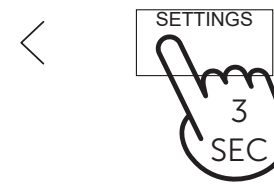

Berühren Sie das Display auf dem LinkTouch™ für 3 Sekunden, um in das Einstellungs Menü zu gelangen.

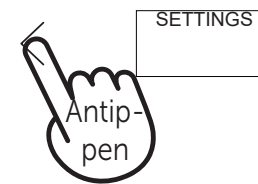

Verwenden Sie die Pfeiltasten, um die gewünschte Einstellung zu wählen.
Nach rechts: nächste Einstellung
Nach links: zum übergeordneten Menü

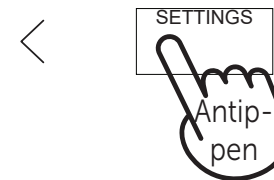

Berühren Sie das Display einmal, um die Einstellung zu bestätigen.

Display: Status-Icons



Akku:

						Akku-Kapazität
						Akku wird geladen
						Akku-Fehler (S. 19)



Signal:

	LinkTouch™ kommuniziert drahtlos
--	----------------------------------



Wärmepumpe:

	Poolwärmepumpe ist ON (im Leerlauf)
	Poolwärmepumpe ist ON und heizt/kühlt
	Wärmepumpe des Pools meldet einen Fehler (S. 19)







Poolbeleuchtung:

	Die Poolbeleuchtung ist angeschlossen
	Die Poolbeleuchtung ist ON
	Die Poolbeleuchtung meldet einen Fehler (S. 19)

Relais A und B:

	Relais A und B werden verwendet, nicht die Funktion der Poolabdeckung
	Die Relais A und B melden einen Fehler (S. 19)

Poolabdeckung:

			Die Poolabdeckung öffnet/schließt sich
			Die Poolabdeckung ist geschlossen
			Die Poolabdeckung ist geöffnet
			Die Poolabdeckung meldet einen Fehler (S. 19)

Sicherheitshinweise

Vorgesehene Verwendung

Dieses Gerät wurde als Fernsteuerung für Schwimmbadzubehör Zubehör. Der LinkTouch™ sollte nur für diesen Zweck verwendet werden, wie in dieser Bedienungsanleitung beschrieben.

Vorsichtsmaßnahmen für die Inbetriebnahme

- Der LinkTouch™ kann nur im Innenbereich montiert werden. Nicht im Freien montieren.
- Das Netzteil ist für 100 – 240 V, 50/60 Hz ausgelegt. Vergewissern Sie sich, dass die Spannung der Steckdose in diesem Bereich liegt, bevor Sie das Netzteil einstecken.
- Bringen Sie das Gerät in der Nähe einer zugänglichen Steckdose an. Sorgen Sie dafür, dass das Strom-/USB-Kabel jederzeit leicht von der Steckdose getrennt werden kann.
- Schützen Sie das Strom-/USB-Kabel und das Netzteil davor, dass diese ausgereckt, eingeklemmt oder geknickt werden.
- Verlegen Sie das Strom-/USB-Kabel nicht in der Nähe von Gehwegen, um zu verhindern, dass Sie über das Kabel stolpern.
- Verwenden Sie nur das mit dem LinkTouch™. gelieferte Netzteil. Verwendung einer ungeeigneten Netzteils kann zu Überhitzung oder Brand führen.
- Biegen Sie das Strom-/USB-Kabel nicht und stellen Sie keine schweren Gegenstände darauf, da dies das Kabel beschädigen und zu einem Stromschlag oder Brand führen könnte.
- Verwenden Sie das Strom-/USB-Kabel nicht, wenn es beschädigt oder durchgescheuert ist.
- Vergewissern Sie sich, dass Sie nur den Stecker des Strom-/USB-Kabels festhalten, wenn Sie es trennen. Durch wiederholtes Ziehen am Kabel wird das Kabel beschädigt.

Vorsichtsmaßnahmen für den Betrieb

- Schützen Sie das LinkTouch™ vor Feuchtigkeit und betreiben Sie es nicht, wenn das Strom-/USB-Kabel oder der Stecker defekt sind.
- Berühren Sie einen Netzstecker niemals mit nassen Händen.
- Stellen Sie nichts auf den LinkTouch™.
- Verschütten Sie niemals Flüssigkeiten jeglicher Art auf dem LinkTouch™.
- Lassen Sie den LinkTouch™ nicht fallen und stoßen Sie ihn nicht an.

Verbinden mit ...

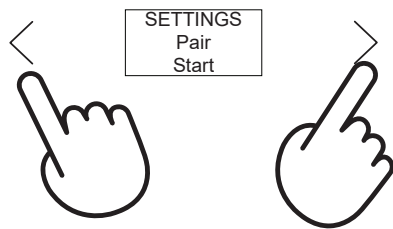

Wählen Sie den „Pair Start“-Modus aus dem Einstellungsmenü.

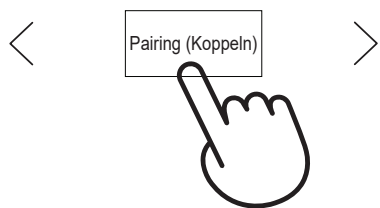

Berühren Sie den Bildschirm einmal, um den LinkTouch™ in den Koppelungsmodus zu versetzen.

Dieser „Pairing“-Modus ermöglicht es dem LinkTouch™, eine drahtlose Verbindung mit anderen Geräten herzustellen, wie z.

- Link-Steuerungen, dem Link-Master, der Verknüpfung per Funktionalität (Beleuchtung, Abdeckung)
- Die Wärmepumpe

Hinweis: Falls der Link Master bereits mit Abdeckung, Beleuchtung und Wärmepumpe verknüpft ist, verteilt er die Links automatisch an LinkTouch™.

Stellen Sie sicher, dass sich das LinkTouch™ in unmittelbarer Nähe (<2 m) des Geräts befindet, mit dem Sie drahtlos koppeln möchten. Wählen Sie „Pair Start“ auf dem LinkTouch™. Schalten Sie das Gerät ein.

Das Gerät befindet sich nach dem Einschalten etwa 2 Minuten lang im Koppelmodus.

Die LinkTouch™ wird nun mit dem Gerät gepaart.

Einstellungen für den Betrieb der Abdeckung

Es sind 2 Modi verfügbar:

Betrieb Totmannschalter aktiviert:

Der Betrieb der Abdeckung wird gestartet, wenn Sie den Finger drücken und gedrückt halten. Wenn Sie den Finger auf die Taste drücken und gedrückt halten, wird der Betrieb der Abdeckung aufgenommen und beendet, wenn Sie den Finger von der Taste nehmen.

Betrieb Deadman switch deaktiviert:

Der Betrieb der Abdeckung wird mit einer einzigen Berührung der Taste gestartet und stoppt, wenn Sie die Taste erneut berühren.

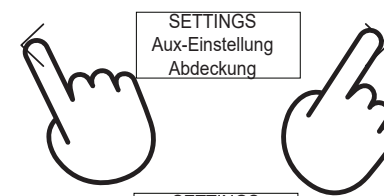

Rufen Sie im Einstellungsmenü die Option "AUX-SETTING" auf.

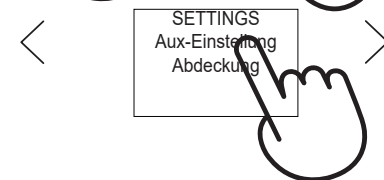

Berühren Sie den Bildschirm und wählen Sie "COVER".

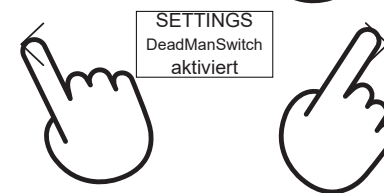

Rufen Sie im Einstellungsmenü die Option "DEADMANSWITCH" auf. Berühren Sie den Bildschirm, um "DEADMANSWITCH ENABLED" auszuwählen.

Warnung:

Aus Sicherheitsgründen:

1. Die Abdeckung kann nur bedient werden, wenn die Fernbedienung mit der Wandhalterung verbunden ist, falls der Betriebsmodus "Deadman switch" aktiviert ist.
2. Die Wandhalterung sollte in unmittelbarer Nähe des Pools angebracht werden, um zu gewährleisten, dass der Pool bei der Bedienung der Abdeckung mit der Fernbedienung immer in Sichtweite des Bedieners ist. Beachten Sie bitte, dass die Wandhalterung nur in Innenräumen angebracht werden darf. Nicht im Freien anbringen.
3. Der Bediener muss sicherstellen, dass der Weg für die Abdeckung frei ist und niemand verletzt wird, während er die Abdeckung bedient. Beachten Sie bitte, dass Propulsion Systems nicht für Schäden oder Verletzungen während des Betriebs der Abdeckung haftbar gemacht werden kann.

Beachten Sie bitte, dass Propulsion Systems nicht für Schäden oder Verletzungen während des Betriebs der Abdeckung haftbar gemacht werden kann.

FW V2.1 Kalibrierung der Abdeckung in Kombination mit DLM oder DLC-010

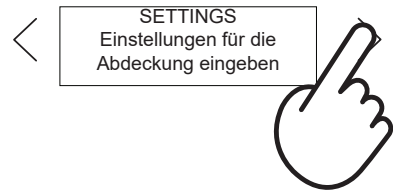

Gehen Sie zu "Cover settings enter" im Einstellungsmenü Touchscreen, zur Eingabe der



Berühren Sie den Bildschirm und wählen Sie "COVER CALIBRATION START".

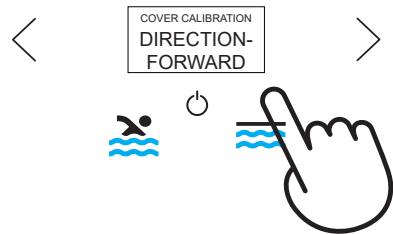

Drücken Sie das Icon zum Schließen der Abdeckung auf der Link Touch für die Vorwärtsrichtung. Prüfen Sie, ob sich die Abdeckung schließt, wenn Sie auf das Symbol zum Schließen der Abdeckung drücken. Wenn Sie die Ein-/Ausschalttaste einmal nicht drücken, verändert sich "direction forward" in "direction reverse", wodurch sich die Polarität ändert. Drücken Sie den Pfeil nach rechts, um zu bestätigen und zur nächsten Einstellung zu gelangen.



Drücken Sie auf das Logo zum Öffnen der Abdeckung auf der Link Touch, bis die Abdeckung vollständig geöffnet ist. Um zu bestätigen und zur nächsten Einstellung zu gelangen, drücken Sie den Pfeil nach rechts.

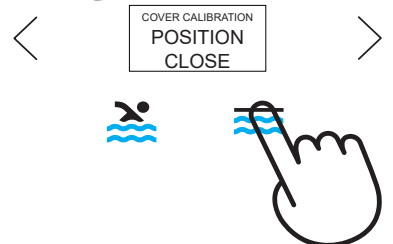

Drücken Sie auf das Logo zum Schließen der Abdeckung, bis die Abdeckung vollständig geschlossen ist. Um zu bestätigen und zur nächsten Einstellung zu gelangen, drücken Sie den Pfeil nach rechts.



Drücken Sie das ON/OFF-Icon, um die Einstellungen der Kalibrierung u bestätigen.

Buzzer-Einstellungen

Der Summertone kann ein- oder AUSGESCHALTET WERDEN. Bei Einstellung auf ON ertönt der Summer jedes Mal als Bestätigung für das Berühren eines der aktiven Bereiche des LinkTouch™. Der Signalton ertönt auch, wenn das DuraCover von House of Duratech in Betrieb ist. Im Falle einer Abdeckung eines Drittanbieters ist der Piepton nicht aktiv.

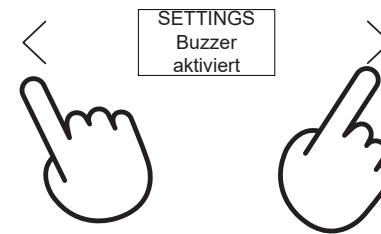

Rufen Sie die Option "BUZZER" im Einstellungsmenü auf.

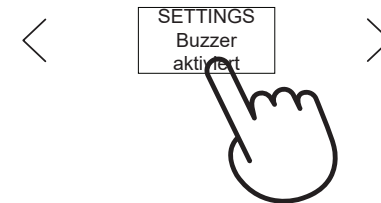

Berühren Sie den Bildschirm, um den gewünschten Betriebsmodus auszuwählen. (Beachten Sie bitte, dass die Werkseinstellung auf "BUZZER ENABLED" gesetzt ist.

Warnung:

Es empfiehlt sich, den Buzzer auf "ON" einzustellen, damit Sie während des Betriebs der Abdeckung eine akustische Rückmeldung erhalten.

Display-Einstellung für Temperatureinheiten

Die Temperatureinheiten auf dem Display können auf Celsius oder Fahrenheit eingestellt werden.

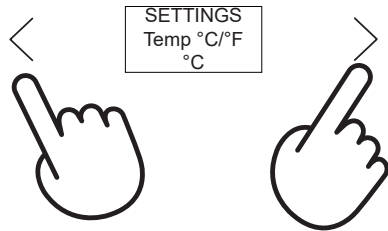

Rufen Sie "TEMP °C/°F" im Einstellungs-menü auf.

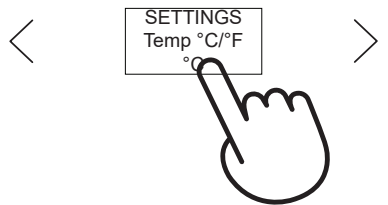

Berühren Sie den Bildschirm, um die gewünschte Einheit auszuwählen. (Beachten Sie bitte, dass die Werkseinstellung auf "°C" gesetzt ist.)

Aux-Einstellung

Diese Einstellung ermöglicht es dem Installateur, die Funktion der Abdeckung in eine ON/OFF-Funktion für ein anderes Gerät zu ändern.

Die "Aux-Setting" kann auf "Cover" oder "Auxiliary" eingestellt werden.

Wenn „Cover“ eingestellt ist, steuert LinkTouch™ ein Cover-System.

Wenn „Auxiliary“ eingestellt ist, steuert der LinkTouch™ ein anderes Gerät mit den Abdeckungstasten und die Tasten fungieren als „ON“- und „OFF“-Taste

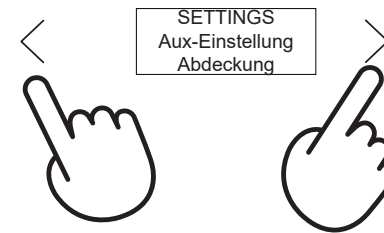

Gehen Sie zu "AUX SETTING" im Einstellungs-menü.

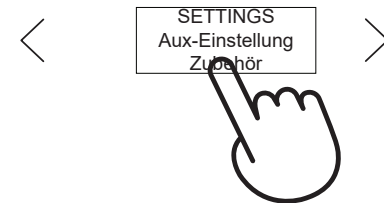

Berühren Sie den Bildschirm, um "AUX SETTING AUXILIARY" auszuwählen.

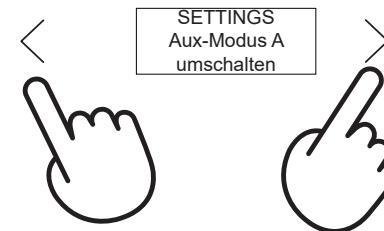

Rufen Sie die Option "AUX-MODE A" im Einstellungs-menü auf.

Berühren Sie den Bildschirm, um den gewünschten Modus "TOGGLE" oder "PULSE" auszuwählen.

HINWEIS:
Wiederholen Sie den Vorgang für die Option "AUX-MODE B".

Zurücksetzen des LinkTouch™

Sie können den LinkTouch™ zurücksetzen (= neu starten), ohne die bevorzugten Einstellungen zu verlieren.

Um die Link Touch zurückzusetzen:

Drücken Sie mit einer Büroklammer die „Reset“-Taste auf der Rückseite des LinkTouch™

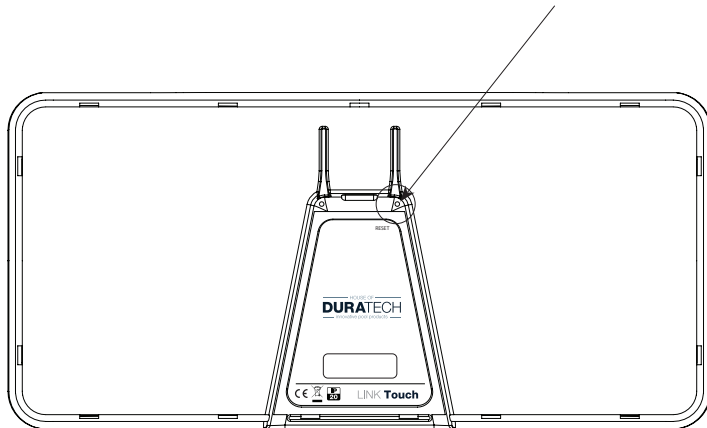

Zurücksetzen auf Werkseinstellungen

Sie können den LinkTouch™ auf die Werkseinstellungen zurücksetzen. Durch das Zurücksetzen des LinkTouch™ werden alle Einstellungen auf die Werkseinstellungen zurückgesetzt. Alle Einstellungen, einschließlich drahtloser Verbindungen, die haben geändert wurden, gehen verloren.

Die Funktion "Zurücksetzen auf Werkseinstellungen" finden Sie im Einstellungsmenü.



Rufen Sie die Option "FACTORY RESET" im Einstellungsmenü auf.



Berühren Sie den Bildschirm, um den LinkTouch™ auf die Werkseinstellungen zurückzusetzen.

Pflege des LinkTouch™

Der LinkTouch™ erfordert sehr wenig Wartung

- Gegebenenfalls müssen Sie das Gehäuse gelegentlich von außen reinigen.





Um das Äußere des LinkTouch™ zu reinigen, wischen Sie das Äußere mit ab einem weichen, feuchten Tuch ab.

HINWEIS: Verwenden Sie keine Reinigungstücher oder chemische Substanzen, die die Oberfläche beschädigen könnten.

- Platzieren Sie den LinkTouch™ nicht in direktem Sonnenlicht

Fehlerbehebung

Dieser Abschnitt umfasst Informationen darüber, was zu tun ist, wenn Sie ein Problem mit Ihrem LinkTouch™. Wenn Sie weitere Hilfe benötigen, wenden Sie sich bitte an Ihren Installateur oder Vertriebshändler oder besuchen Sie den Support-Bereich auf der Website von House of Duratech unter www.duratech.eu/duracare.

-  Akku-Fehlermeldung
Entfernen Sie den Akku von einer Wärmequelle oder nehmen sie ihn aus dem Sonnenlicht.
-  Fehlermeldung Wärmepumpe
Sehen Sie ins Handbuch unter Wärmepumpe zur Fehlerbehebung.
-  Fehlermeldung Poolbeleuchtung
Sehen Sie ins Handbuch unter Poolbeleuchtung zur Fehlerbehebung.
-  Fehlermeldung Zubehör (AUX)
Sehen Sie ins Handbuch des angeschlossenen Zusatzgeräts zur Fehlerbehebung
-  Fehlermeldung Abdeckung
Sehen Sie ins Handbuch unter Abdeckung zur Fehlerbehebung.

Kompatibilität mit Link-Steuerung

Zur Steuerung der Beleuchtung und des Abdeckungssystems kommuniziert die LinkTouch™ mit den Link-Steuerungen.

Wenn Ihre Link-Steuerung den Aufkleber "LinkTouch™ geeignet" trägt, brauchen Sie nichts zu unternehmen. In diesem Fall funktioniert die LinkTouch™ mit der Link-Steuerung.

Falls die Link-Steuerung nicht mit einem "LinkTouch™ geeignet"-Aufkleber versehen ist, benötigt Ihre Link-Steuerung ein Firmware-Update.

Unten sehen Sie eine Abbildung der Schalttafeln der Link-Steuerung, die mit einer SD-Karte, welche im Paket des LinkTouch™ inbegriffen ist, upgradet werden können.

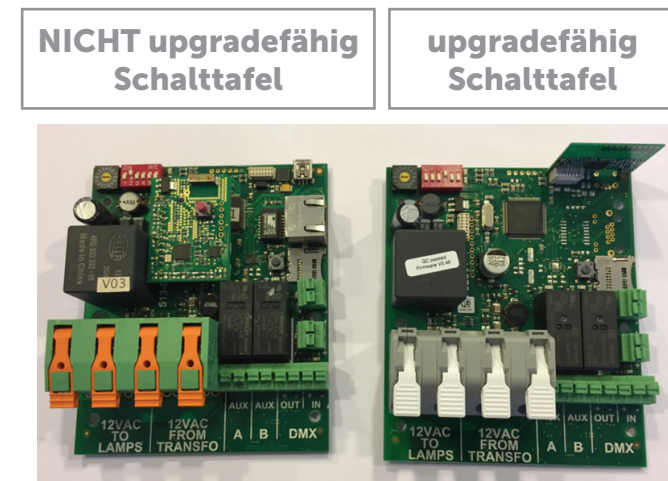

Nach dem Firmware-Upgrade der Link-Steuerung ist die Handfernbedienung nicht mehr mit der Link-Steuerung kompatibel. Falls Sie eine kompatible Handfernbedienung benötigen, können Sie diese separat bestellen.



So funktioniert das Upgrade der Schalttafel der Link-Steuerung

Um die Link-Steuerung zu upgraden, müssen Sie die folgenden Schritte durchführen:

1. Schalten Sie die Stromversorgung der Link-Steuerung aus.
2. Entfernen Sie das Lora-Modul von der Schalttafel.
3. Stecken Sie die SD-Karte in den SD-Kartensteckplatz auf der Schalttafel.
4. Schalten Sie die Stromversorgung der Link-Steuerung ein.
5. Die grüne LED leuchtet und die blaue LED beginnt zu blinken.
6. Wenn die grüne und die blaue LED konstant leuchten, wurde die Firmware upgedatet.
7. Schalten Sie die Stromversorgung der Link-Steuerung aus.
8. Entfernen Sie die SD-Karte aus dem SD-Kartensteckplatz.
9. Setzen Sie das Lora-Modul wieder ein.
10. Schalten Sie die Stromversorgung der Link-Steuerung ein.
11. Die Link-Steuerung ist jetzt mit LinkTouch™ kompatibel.

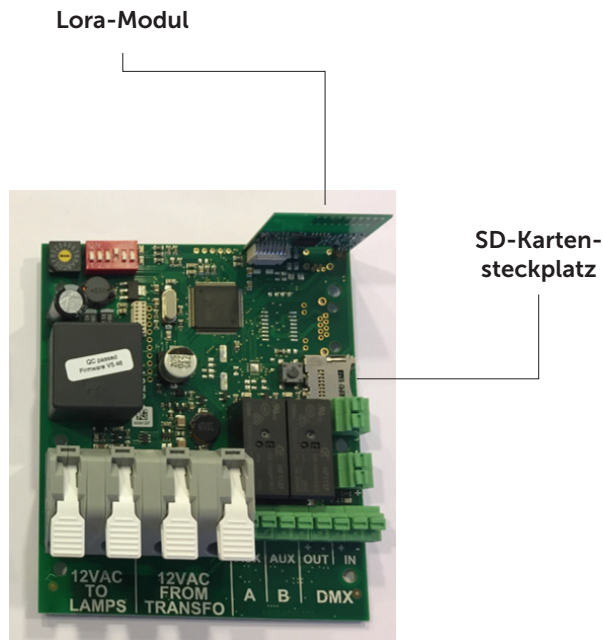

Sicherheitshinweise

Vorsichtsmaßnahmen für Reinigung, Transport und Lagerung

- Verwenden Sie ein weiches, feuchtes Tuch, um das Äußere des LinkTouch™ zu reinigen™
Verwenden Sie keine Reinigungstücher oder chemische Substanzen, die die Oberfläche beschädigen könnten.
- Dieses LinkTouch™ enthält keine vom Benutzer zu wartenden Teile.
Versuchen Sie nicht, den LinkTouch™ selbst zu warten. Der Reparaturservice sollte von einem autorisierten Techniker durchgeführt werden.



Lassen Sie den LinkTouch NICHT fallen™



Der LinkTouch™ ist NICHT wasserdicht

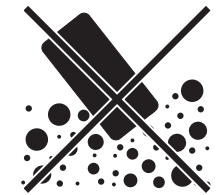

Der LinkTouch™ ist NICHT staubdicht

Erste Inbetriebnahme

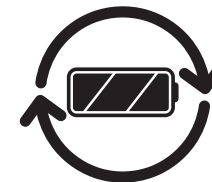

Laden Sie den LinkTouch™ vollständig auf, bevor Sie das Gerät verwenden

Umwelt / Entsorgung von Altgeräten

Das Symbol der durchgestrichenen Mülltonne auf einem Produkt, seiner Verpackung und/oder den Begleitdokumenten bedeutet, dass das Produkt der europäischen Richtlinie 2002/96/EG sowie den jeweiligen Landesgesetzen zur Umsetzung der Richtlinie unterliegt. Diese Richtlinie und das Gesetz besagen, dass elektrische und elektronische Produkte nicht über den Hausmüll entsorgt werden dürfen. Der Verbraucher muss das Produkt bei einer ausgewiesenen Sammel-, Behandlungs- und Recyclingstelle für elektrische und elektronische Altgeräte abliefern. Die ordnungsgemäße Entsorgung Ihres Altgeräts ist kostenlos und verhindert mögliche negative Auswirkungen auf die Umwelt und die menschliche Gesundheit.



Weitere Informationen zur Entsorgung Ihres Altgeräts erhalten Sie bei Ihrer Stadtverwaltung, dem Entsorgungsdienst oder dem Geschäft, in dem Sie das Gerät gekauft haben.

Service & Garantie

Wenn Sie Hilfe oder Informationen benötigen oder ein Problem auftritt, wenden Sie sich bitte an Ihren Händler vor Ort. Bei Bedarf wird dieser den Hersteller kontaktieren, um Ihr Problem zu lösen.

Dort hilft man Ihnen gerne weiter!

Weitere Informationen finden Sie unter www.duratech.eu

Wir garantieren für einen Zeitraum von zwei Jahren ab Kaufdatum, dass alle Teile frei von Herstellungsfehlern hinsichtlich Material und Verarbeitung sind. Diese Garantie ist auf den Erstkäufer beschränkt und nicht übertragbar. Die Haftung des Herstellers ist begrenzt auf die Reparatur oder den Austausch defekter Teile und umfasst keine Arbeitskosten für den Aus- und Wiedereinbau des defekten Teils, den Transport zum oder vom Werk und alle anderen Materialien, die für die Reparatur erforderlich sind. Diese Garantie gilt nicht für Ausfälle oder Fehlfunktionen, die auf Folgendes zurückzuführen sind:

1. Nichteinhaltung der Installations-, Bedienungs- oder Wartungsanweisungen für die LinkTouch™ gemäß der Installationsanleitung in diesem Handbuch.
2. Die Kompetenz eines Installateurs des Produkts.
3. Missbrauch, Veränderungen, Unfälle, Brand, Überschwemmung, Blitzschlag, Nagetiere, Insekten, Fahrlässigkeit oder höhere Gewalt.
4. Verwendung von Teilen oder Zubehör in Verbindung mit dem Produkt, die nicht vom Hersteller zugelassen sind.

HAFTUNGSBESCHRÄNKUNG

Dies ist die einzige vom Hersteller gewährte Garantie. Niemand ist autorisiert, andere Garantien in unserem Namen zu geben. Diese Garantie ersetzt alle anderen ausdrücklichen oder stillschweigenden Garantien, einschließlich, aber nicht beschränkt auf die stillschweigende Garantie der Eignung für einen bestimmten Zweck und der Marktgängigkeit. Wir schließen ausdrücklich jegliche Haftung für Folge- oder Nebenschäden, indirekte oder strafrechtliche Schäden für die Verletzung einer ausdrücklichen oder stillschweigenden Garantie aus. Diese Garantie gewährt Ihnen bestimmte rechtliche Ansprüche, die je nach Land variieren können.

GARANTIEANSPRÜCHE

Wenden Sie sich für eine schnelle Beurteilung Ihres Garantieanspruchs an Ihren Händler und geben Sie die folgenden Informationen an: Kaufbeleg, Modellnummer, Seriennummer und Installationsdatum. Der Händler wird sich mit dem Hersteller in Verbindung setzen, um Anweisungen bezüglich des Anspruchs zu erhalten und den Standort der nächstgelegenen Servicestelle zu bestimmen.

Konformitätserklärung

Konformitätserklärungen zu diesem Produkt stehen zum Download auf der Webseite von House of Duratech bereit: www.duratech.be

HOUSE OF DURATECH

innovative pool products

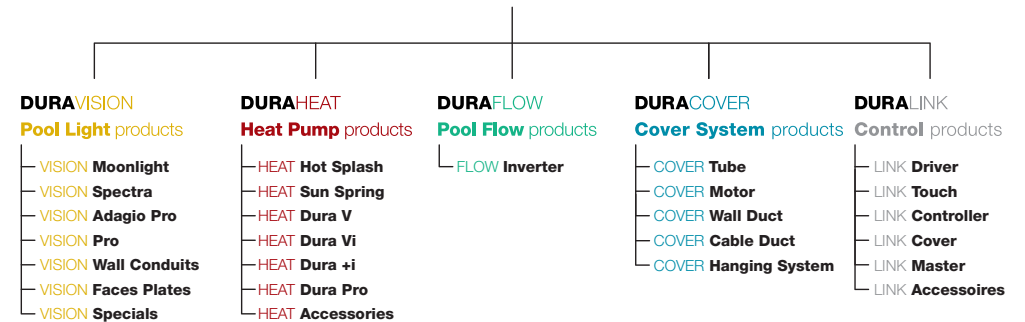

Kontaktinformationen

Propulsion Systems bv
Dooren 72
1785 Merchtem, Belgien

Tel +32 2 461 02 53

www.duratech.be
info@propulsionsystems.be



DURALINK



402-00253-2

Wir behalten uns das Recht vor, den Inhalt dieses Dokuments ganz oder teilweise ohne vorherige Ankündigung zu ändern